

MERASYSTEMPLÅT AB

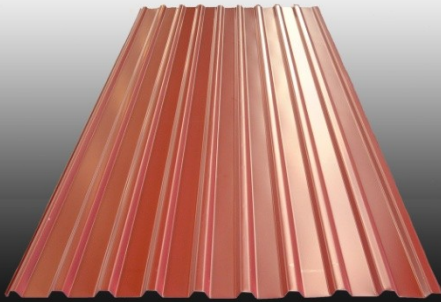

**Die optimale
Wahl für Ihr Dach**

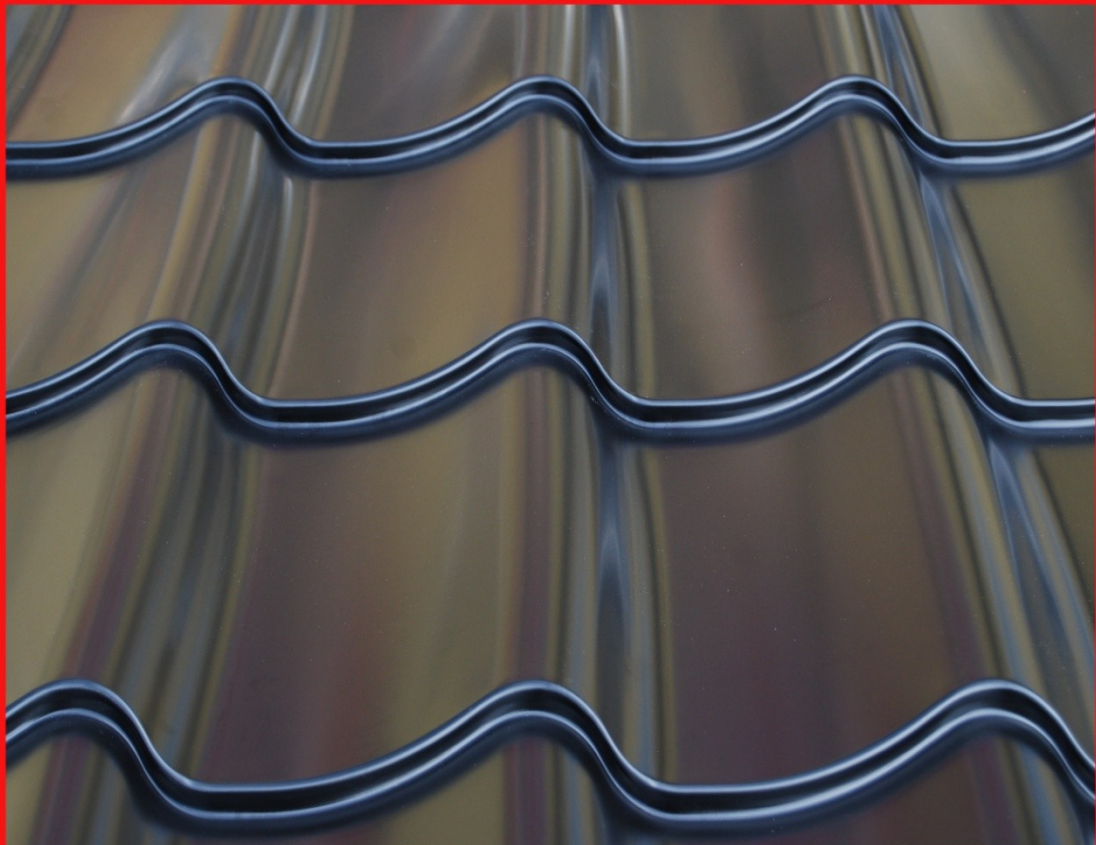



Schwarz Metallack 015 Mera PE

ANNA ORIGINAL STAHLPFANNE.

Das klassische Aussehen der ANNA Original eignet sich für den exklusiven Neubau / Renovierungen.

Deckbreite: 1050 mm
Steintiefe: 13 mm
Wellform: 30 mm
Länge: 0,47 m - 8 m
Dachneigung: min. 14 gr

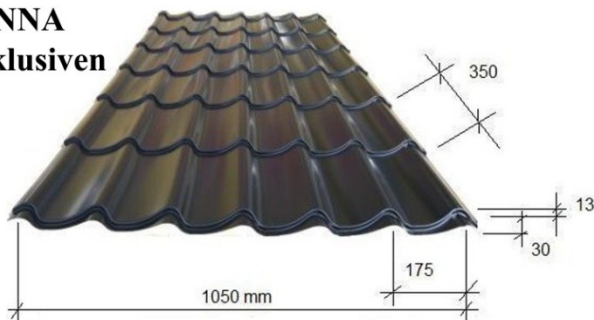

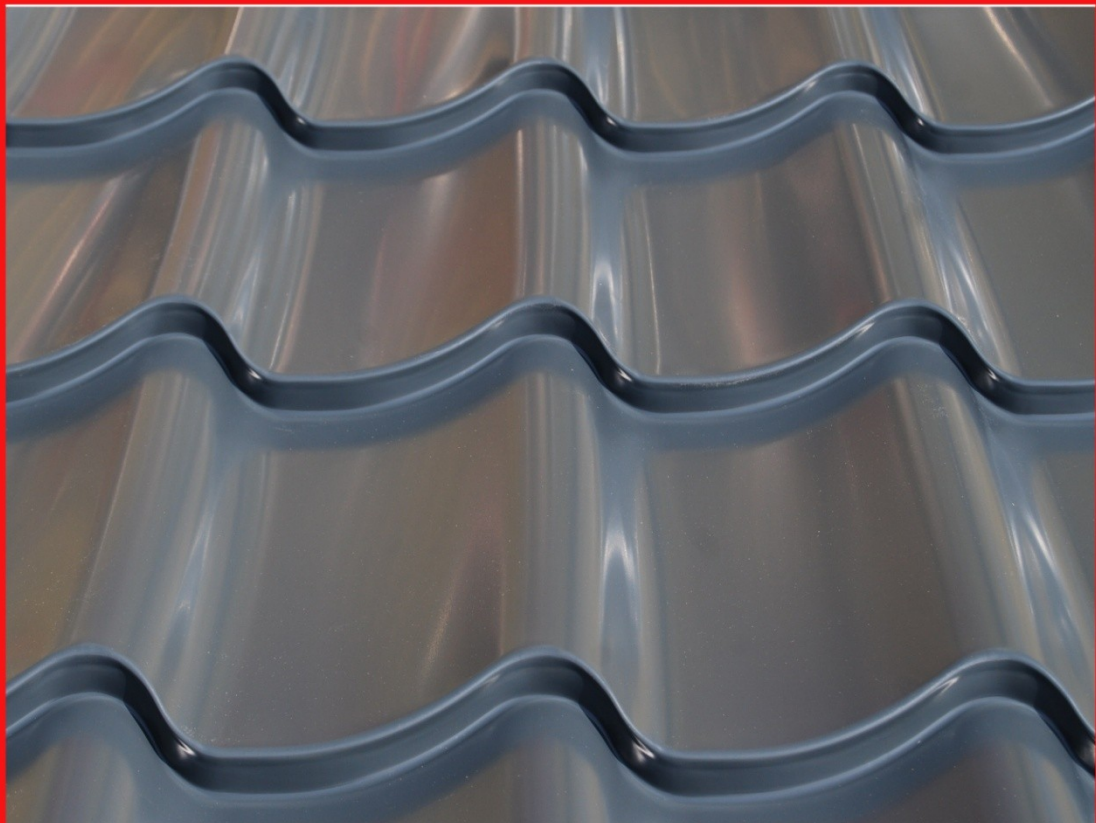

Anthrazitgrau Metallack 035 Mera PE

ANNA +PLUS STAHLPFANNE.

Das klassische Aussehen der ANNA Original mit einer markanten und kräftigen Ziegelform.

Deckbreite: 1050 mm
Steintiefe: 20 mm
Wellform: 30 mm
Länge: 0,47 m - 8 m
Dachneigung: min. 14 gr

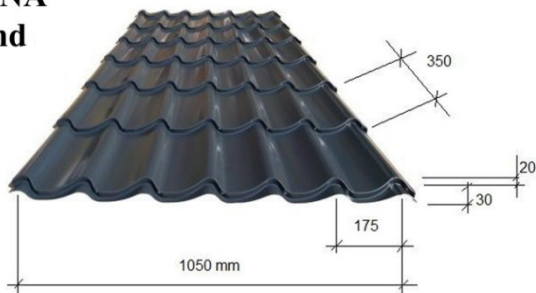

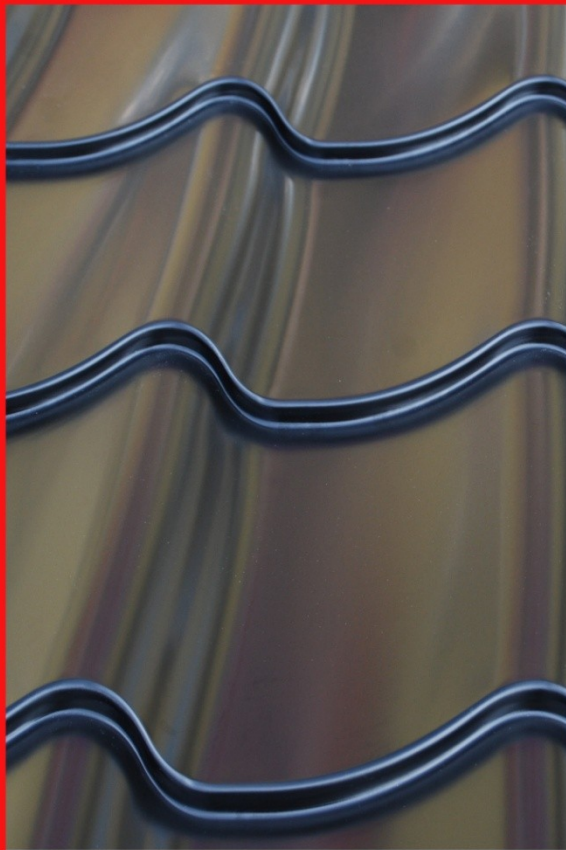

Schwarz Metallack 015 Mera PE

ANNA COMFOR STAHLPFANNE.

Eine moderne Stahldachplatte mit einer Komforbeschichtung an der Unterseite für Schallreduktion und effektiven Kondensschutz.

Deckbreite: 1050 mm
Steintiefe: 13 mm
Wellform: 30 mm
Länge: 0,47 m - 8 m
Dachneigung: min. 14 gr

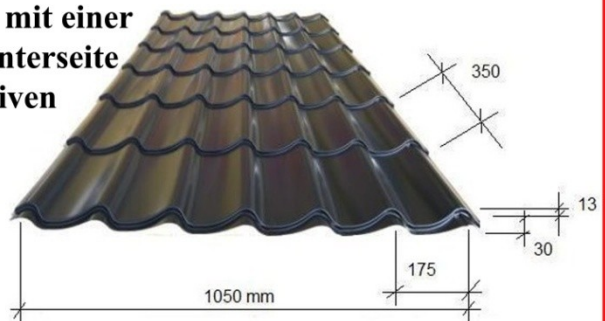

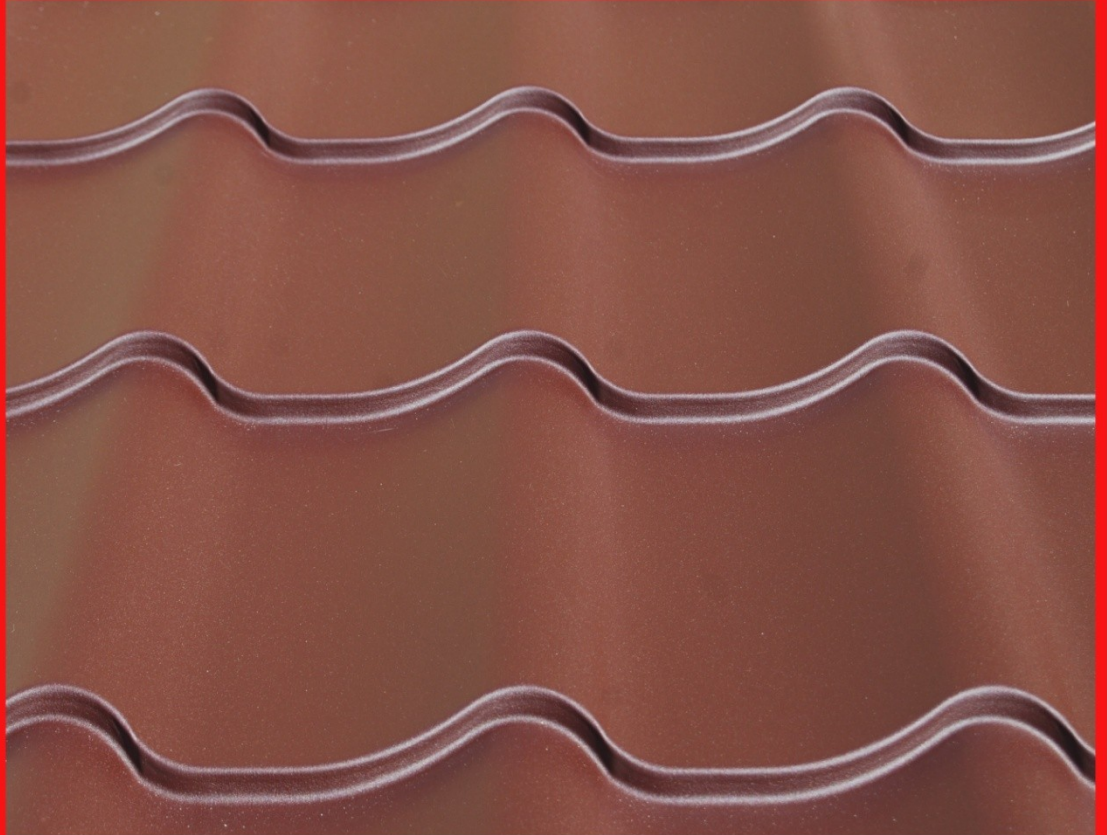

Braun Strukturlack 384 Mera MPE

EVA PFANNE

STAHLPFANNE.

Die EVA Pfanne bietet ein populäre form.
Die markant Steintiefe und ruhige Wellenform
ergeben eine unverwechselbare Optik.

Deckbreite: 1100 mm
Steintiefe: 15 mm
Wellform: 24 mm
Länge: 0,47 m - 8 m
Dachneigung: min. 14 gr

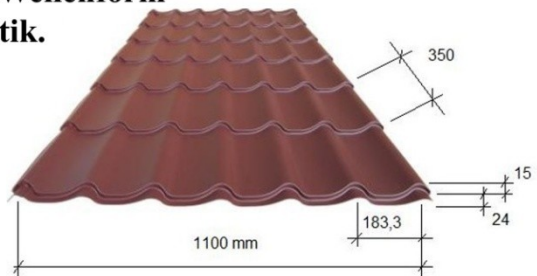

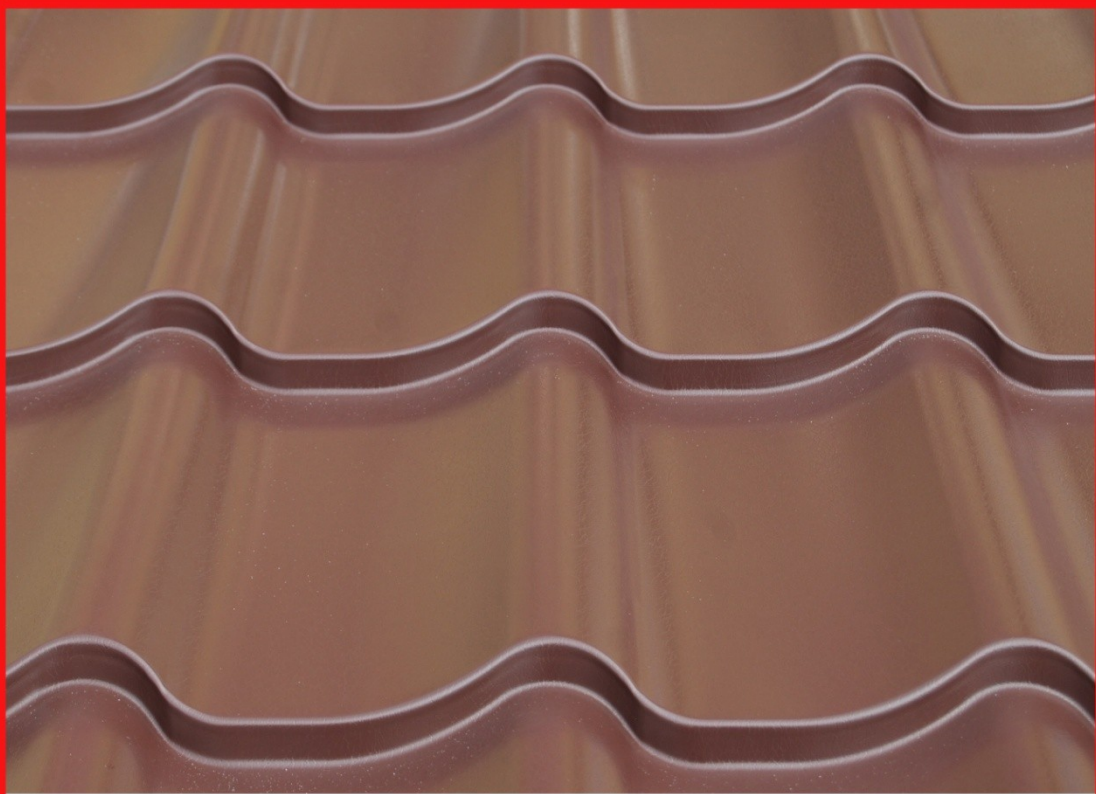

Braun Läderstrukturlack 384 Mera Plastisol 200

EVA +PLUS

STAHLPFANNE.

Die EVA +PLUS kombiniert die bekannte Form der Eva mit einem solidem Stein-Eindruck.

Deckbreite: 1100 mm
Steintiefe: 20 mm
Wellform: 24 mm
Länge: 0,47 m - 8 m
Dachneigung: min. 14 gr



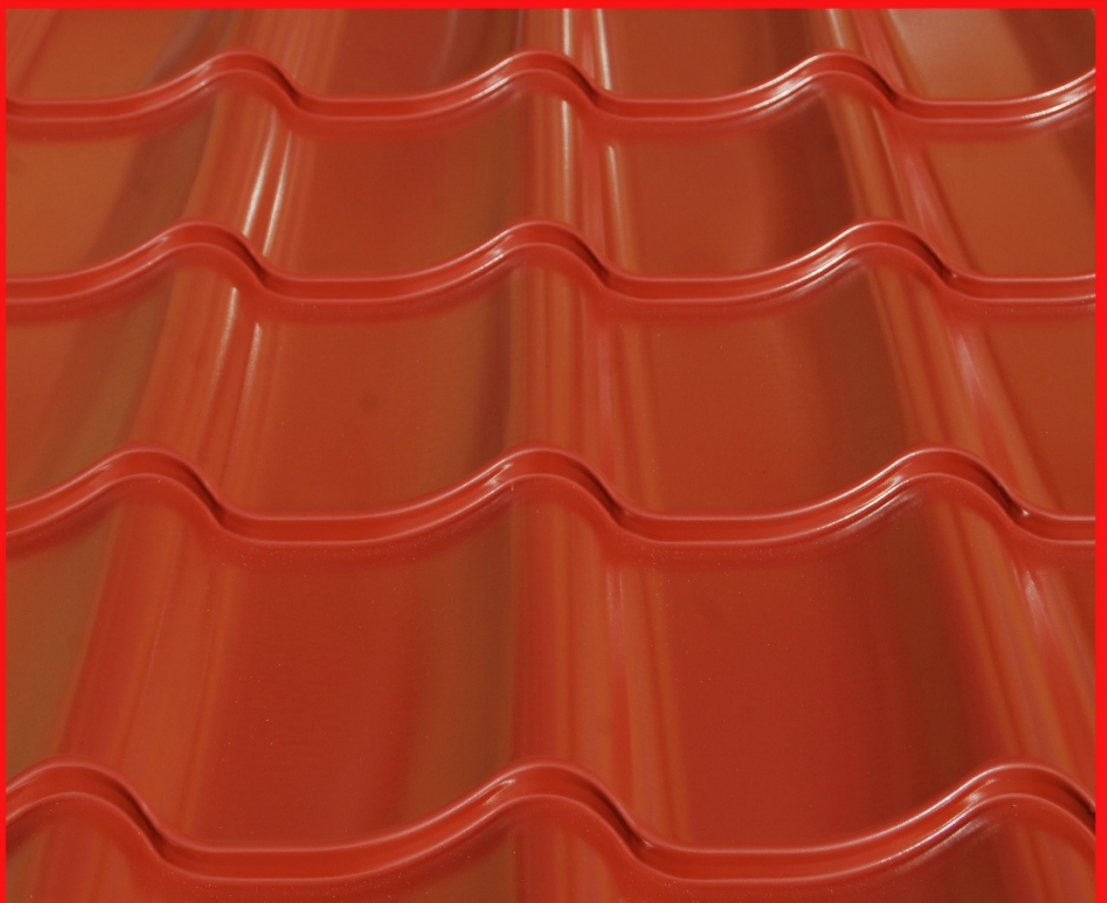

Ziegelrot Ultimattmetallack 742 Mera Nova HDP-PUR

EVA VARIOFLEX STAHLPFANNE.

Für den Sonderbau mit vielen architektonischem
Möglichkeiten. Varioflex kann zu ihrem
objekt angepasst werden.

- Deckbreite: 1100 mm
- Steintiefe: 10 - 25 mm
- Wellform: 24 mm
- Länge: 0,395 m - 8 m
- Dachneigung: min. 14 gr

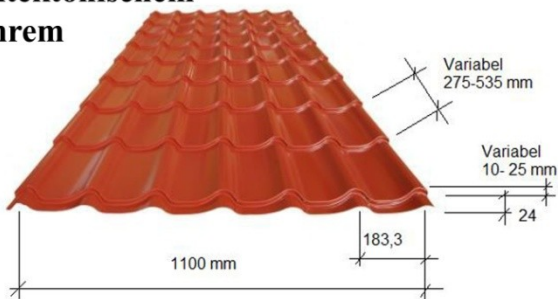



ACCENT

ACCENT ist besonders für grosse Dächer geeignet. Die kräftige Form spricht für sich selbst.

- Deckbreite: 1050 mm
- Steintiefe: 25 mm
- Wellform: 30 mm
- Länge: 0,52 m - 8 m
- Dachneigung: min. 14 gr

Dunkelrot Metallack 418 Mera PE STAHLPFANNE.

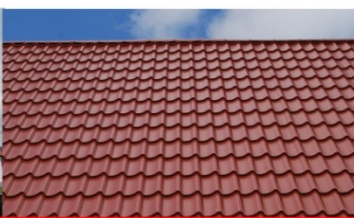
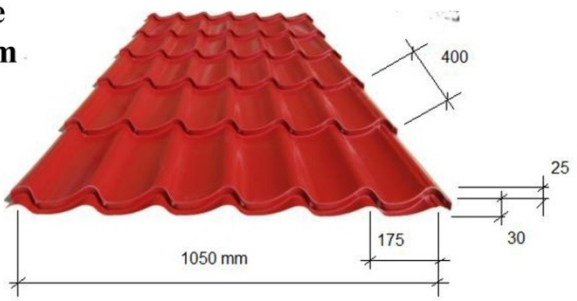



Dunkelrot Ultimatmetallack 418 Mera Nova HDP-PUR

BIEBERSCHWANZ STAHLPFANNE.

Das exklusive Aussehen vom Biberschwanz.
Das geringe Gewicht und die Langlebigkeit
von Stahldechern.

Deckbreite: 1140 mm
Steintiefe: 15 mm
Wellform: 145 mm
Länge: 0,74 m - 4 m
Dachneigung: min. 15 gr

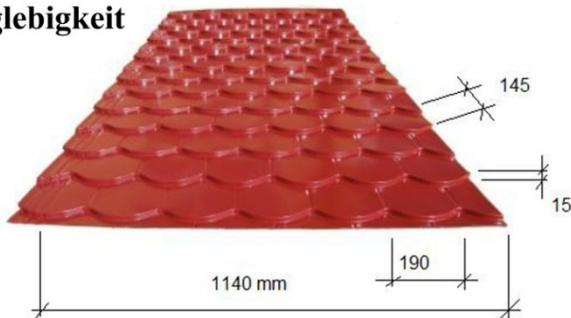

MERA Standardfarben



Graphitgrau 035



Schwarz 015



Braun 384



Ziegelrot 742



Rot 736



Dunkelrot 418



Grün 874



Grün 859

Stärke	Beschichtung	035	015	384/434	742	736	418	874	859
0.5 mm	Metallack PE	X	X	X	X	X	X	X	X
0.5 mm	Mera Nova <small>HDT-PUR</small>	X	X	X	X		X		X
0.5 mm	Läderstruktur 200 my	X	X		X		X		X

* Bieberschwanz ist nicht vorhanden in 874-PE, 035-200 und 859-200.

Materialbeschreibung:



Bild: SSAB

Die Beschichtung erfolgt in einem kontinuierlichen Herstellungsprozess und wird mit modernsten optischen Messgeräten überwacht.

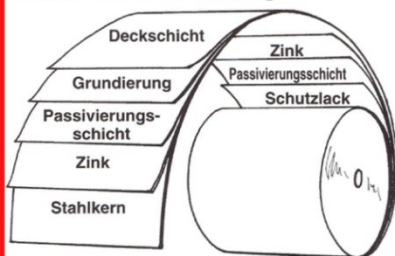

Bild: SSAB

Alle Beschichtungen werden strengen Ausstesteten unterzogen.

Zubehör.

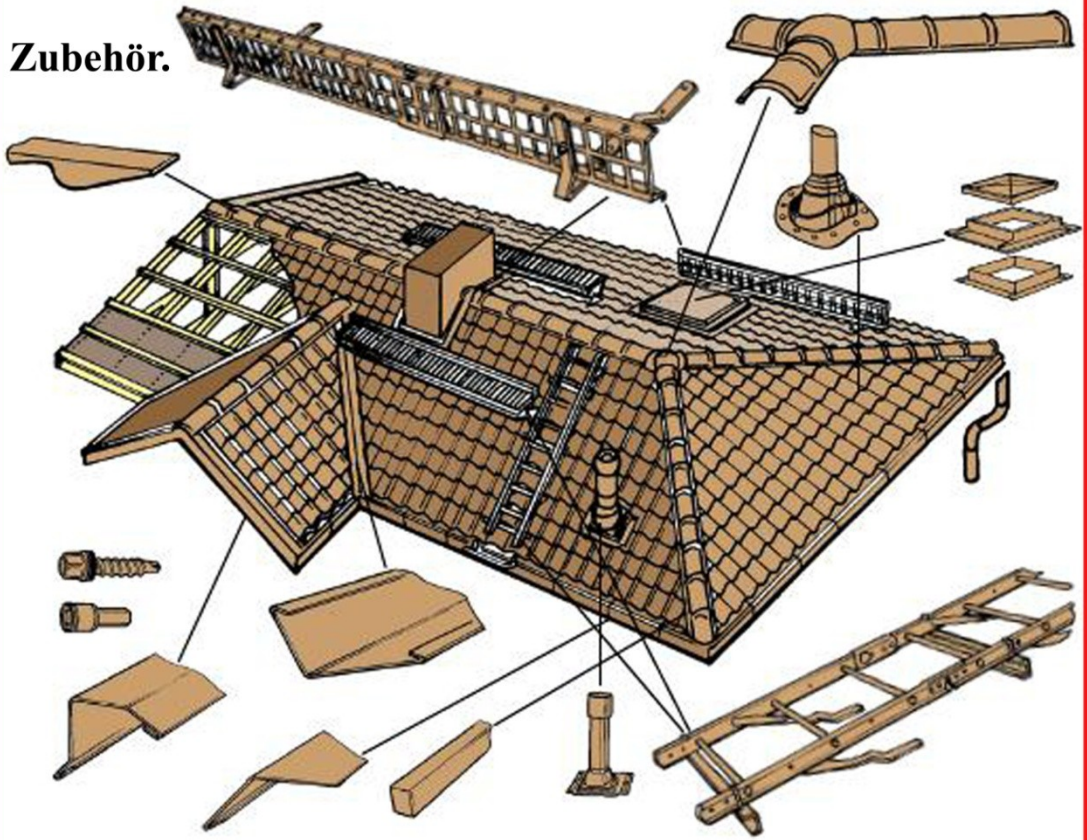

Dachentwässerung.

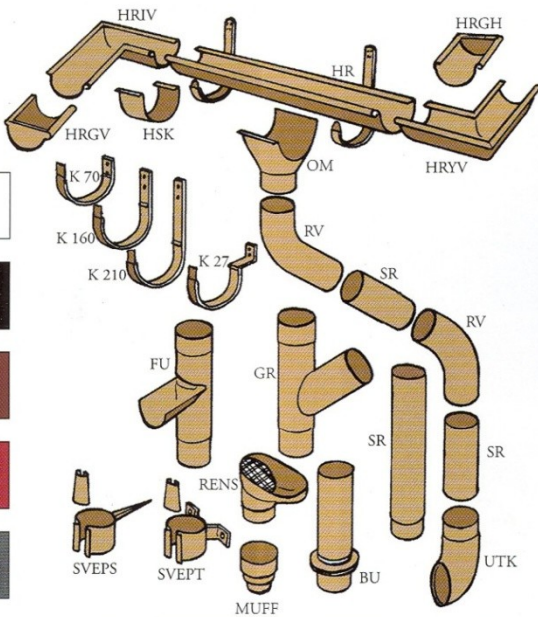



Qualität von Anfang bis zum Ende

MERA SYSTEM PLÅT AB hat schrittweise ein Vertrauen aufgebaut und eine führende Position erreicht. Mit unseren soliden Erfahrungen und eigener Herstellung aus unserem Qualitätsstahl können wir versprechen:
Die denkbar beste Materialwahl für Ihr Dach.

MERA SYSTEM PLÅT AB hat die Vorteile des kleineren Betriebes:
Kurze und schnelle Entscheidungsvorgänge durch die ganze Produktionslinie.

MERA SYSTEM PLÅT AB hat die Kapazität des großen Betriebes:
Wir sind tätig in ganz Europa.

MERA SYSTEM PLÅT AB

Industrigatan 4, SE-231 70 Anderslöv
Schweden.
Tel. +46-410-20530, Fax. +46-410-21166
www.merasystem.se info@merasystem.se

Beratung und Vertrieb: